

# CITATION AMP



# GEBRUIKERSHANDLEIDING

# / BELANGRIJKE VEILIGHEIDSINSTRUCTIES

## **Controleer de netspanning voordat u het apparaat gebruikt**

De Citation Amp gebruikt 100-240 volt, 50/60 Hz wisselstroom. Aansluiting op andere netspanning dan waarvoor het product is bedoeld, kan gevaarlijk zijn, brand veroorzaken en het apparaat beschadigen. Als u vragen heeft over de voltagevereisten voor uw specifieke model of over het voltage in uw regio, neem dan contact op met de dealer waar u het product heeft aangeschaft voordat u de stekker van het apparaat in een stopcontact steekt.

## **Gebruik geen verlengsnoeren**

Om veiligheidsrisico's te vermijden, gebruik alleen het netsnoer dat is meegeleverd met uw apparaat. Wij adviseren geen verlengsnoeren te gebruiken met dit product. Net als bij alle andere elektrische apparaten mag u geen voedingskabels onder tapijten of vloerbedekking door leiden of er zware voorwerpen op plaatsen. Beschadigde netsnoeren moeten onmiddellijk worden vervangen door een geautoriseerd servicecentrum met een snoer dat aan de fabrieksspecificaties voldoet.

## **Ga voorzichtig om met het netsnoer**

Trek bij het verwijderen van het netsnoer uit een stopcontact altijd aan de stekker, nooit aan het snoer.

Als u van plan bent uw luidspreker langere tijd niet te gebruiken, haalt u de stekker van het netsnoer uit het stopcontact.

## **Maak de behuizing niet open.**

Binnen in dit product bevinden zich geen componenten waarop de gebruiker onderhoud kan of moet uitvoeren. Als de behuizing wordt geopend, kan dit een schokgevaar opleveren, terwijl eventuele aanpassingen van het product uw garantie ongeldig maken. Als per ongeluk water in het apparaat terechtkomt, koppel het dan onmiddellijk los van de voedingsbron en neem contact op met een geautoriseerd servicecentrum.

## **Zorg voor een goede ventilatie**

Om een goede warmteverspreiding te garanderen, dient u ten minste 25 mm rond het apparaat vrij te houden. Plaats het product niet in een afgesloten ruimte zonder voldoende ventilatie. Blokkeer de ventilatieopeningen op het bovenpaneel niet.

## **Gebruik de juiste kabels om luidsprekers aan te sluiten.**

Luidsprekers moeten op het product worden aangesloten met kabels van klasse II (d.w.z. er mag geen aardaansluiting worden gemaakt). Als u deze voorzorgsmaatregel niet in acht neemt, kan het product beschadigd raken.

# / INHOUDSOPGAVE

BELANGRIJKE VEILIGHEIDSINSTRUCTIES .....	2
INLEIDING.....	5
INHOUD VAN DE DOOS.....	6
PRODUCTOVERZICHT.....	7
PLAATSING.....	11
AANSLUITEN OP TV.....	13
VERBINDING MAKEN MET ANALOGE APPARATEN.....	16
LUIDSPREKERS AANSLUITEN.....	17
ANDERE BEDRADE AANSLUITINGEN.....	20
APPARAAT INSCHAKELEN.....	24
VERBINDEN MET INTERNET.....	25
DRAADLOZE LUIDSPREKERINSTELLING (OPTIONEEL).....	27
UW CITATION AMP GEBRUIKEN.....	29
GEAVANCEERDE INSTELLINGEN.....	34
INSTELLINGEN.....	41
SPECIFICATIES.....	42
PROBLEMEN OPLOSSEN.....	44
NALEVING.....	46
KENNISGEVING OPEN SOURCE-LICENTIE.....	47
HANDELSMERKEN.....	48

# / INLEIDING

Deze handleiding bevat informatie over de Citation Amp. Wij adviseren u even de tijd te nemen om deze gebruikershandleiding te lezen. Deze beschrijft het apparaat en geeft stapsgewijze instructies om u te helpen bij de installatie en ingebruikname. Lees alle veiligheidsinstructies en zorg dat u deze begrijpt voordat u het product gaat gebruiken.

**Dit product moet voor gebruik op een thuisnetwerk zijn aangesloten. Audio-invoer en streaming werken niet voordat het netwerk is ingesteld. Zie het gedeelte 'Verbinding maken met internet' voor meer details.**

Ontwerp en specificaties kunnen zonder kennisgeving worden gewijzigd.

Als u vragen heeft over deze producten, de installatie of werking, neem dan contact op met uw Harman Kardon-dealer of klantenservice, of bezoek ons op [www.harmankardon.com](http://www.harmankardon.com)

# / INHOUD VAN DE DOOS

Pak de doos voorzichtig uit en controleer of alle onderdelen zijn meegeleverd. Als een onderdeel beschadigd is of ontbreekt moet u het apparaat niet gebruiken en contact opnemen met de Harman Kardon-leverancier of met klantenservice.

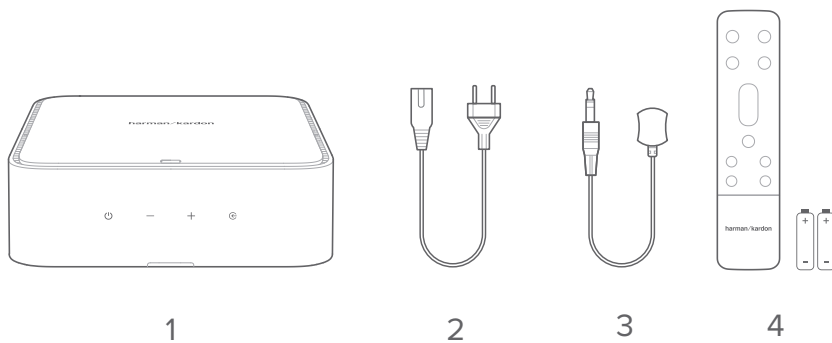

1. Hoofdapparaat
2. Netsnoer\*
3. IR-verlenger
4. Afstandsbediening (met 2 AAA-batterijen)

\* Het aantal netsnoeren en het type stekker is afhankelijk van het land.

Stop de batterijen voor gebruik in de afstandsbediening (2 AAA-batterijen)

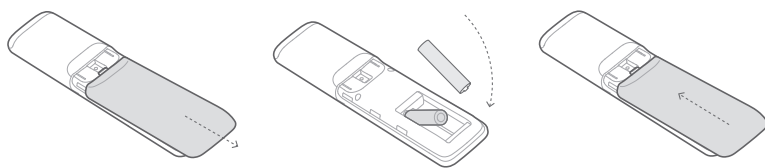

Schuif het batterijklepje in de richting van de pijl totdat het compleet is verwijderd. Plaats 2 AAA-batterijen (1,5 V) en let daarbij op de polariteit. Schuif het batterijklepje weer terug.

# PRODUCTOVERZICHT

## Boven- en voorpanelen

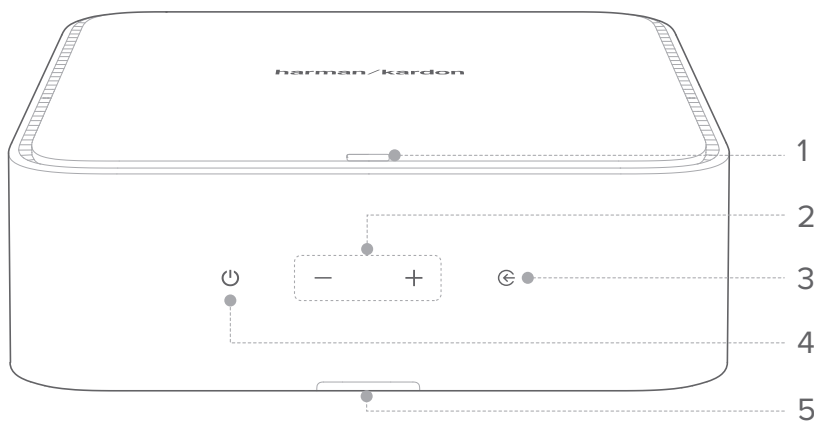

### 1. LED-indicator

○	Continu wit	• Wifi aangesloten
●	Continu paars	• TV-bron geselecteerd
●	Continu groen	• AUX-bron geselecteerd
●	Continu blauw	• Bluetooth aangesloten
●	Knippert blauw	• Bluetooth koppelingsmodus
●	Knipperend groen	• Het "0" tijdens het aanpassen van het bas- of surroundniveau
●	Knippert oranje	• Maximale of minimale instelling tijdens het aanpassen van het bas- of surroundniveau
●	Continu rood	• Abnormale toestand

### 2. Volume +/-

- Indrukken om het volume te verhogen of verlagen.
- Druk beide knoppen tegelijkertijd in om het geluid uit of aan te zetten.

3. 

- Selecteer een invoerbron: TV (HDMI/OPTICAL/COAXIAL), Bluetooth, of AUX.

4. 

- Inschakelen of in stand-by zetten.

## 5. Infrarood (IR) ontvanger

- Ontvangt opdrachten van afstandsbediening.

## Achterpaneel

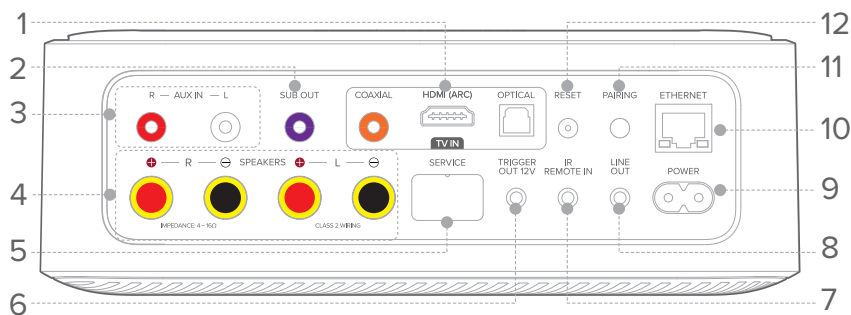

## 1. TV IN-groep

- **HDMI (TV ARC):** Sluit aan op HDMI (ARC)-ingang van uw TV.
- **OPTICAL:** Sluit aan op optische audio-uitgang op uw TV of een digitaal apparaat.
- **COAXIAL:** Verbind met coaxiale audio-uitgang op uw TV of een digitaal apparaat.

## OPMERKING:

- Wanneer de HDMI-kabel en optische of coax-kabels zijn aangesloten, wordt het HDMI-signaal als eerste ontvangen.



## 2. SUB OUT

- Verbind met een subwoofer.

## 3. AUX IN (L/R)

- Verbind met RCA-audio-uitgangen op een extern apparaat.

## 4. SPEAKER OUT (L/R)

- Verbind met twee luidsprekers.

## 5. SERVICE (alleen voor technisch personeel)

## 6. TRIGGER OUT 12V

- Verbind met de 12 V-triggeringang op een extern apparaat.

## 7. IR REMOTE IN

- Verbind met de IR-extender.

## 8. LINE OUT

- Verbind met de audio-ingang op een extern apparaat.

## 9. POWER

- Verbind met de stroomkabel.

## 10. ETHERNET

- Verbind met internet (RJ45-connector).

## 11. PAIRING

- Verbind met een Harman Kardon draadloze subwoofer en/of surround-luidsprekers (zoals Citation Tower, Sub/ Sub S en Citation Surround).

## 12. RESET

- Houd 5 seconden ingedrukt om de fabrieksinstellingen te herstellen.

## Afstandsbediening

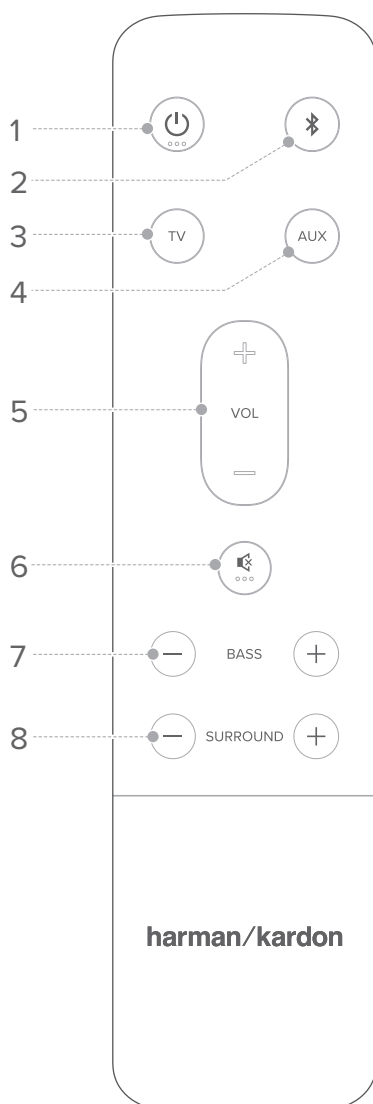

### 1. ⏻ (Aan/uit)

- Inschakelen of in stand-by zetten.

### 2. 📶

- Indrukken om de Bluetooth-invoerbron te selecteren.
- Houd 3 seconden ingedrukt om te koppelen met een nieuw apparaat.

### 3. TV

- Selecteer de TV-ingangsbron.

### 4. AUX

- Selecteer de AUX-ingangsbron.

### 5. VOL +/-

- Indrukken om het volume te verhogen of verlagen.

### 6. 🔇

- Het geluid dempen of het dempen opheffen.

### 7. BASS - / +

- (Geen subwoofer aangesloten) Verlaag of verhoog het niveau van de lage tonen van de linker- en rechterluidsprekers.
- (Subwoofer aangesloten) Verlaag of verhoog het niveau van de lage tonen van de subwoofer.

### 8. SURROUND -/+

- Verlaag of verhoog het niveau van de surround sound-luidsprekers (moet worden gecombineerd met Citation Surround draadloze surround-luidsprekers).

# / PLAATSING

## OPMERKING:

- Zorg ervoor dat een stopcontact in de buurt is.

## Plaatsing op bureautafel

Plaats uw Citation Amp op een stabiele en vlakke ondergrond. U kunt het product uit het zicht plaatsen en bedienen met de meegeleverde IR-extender.

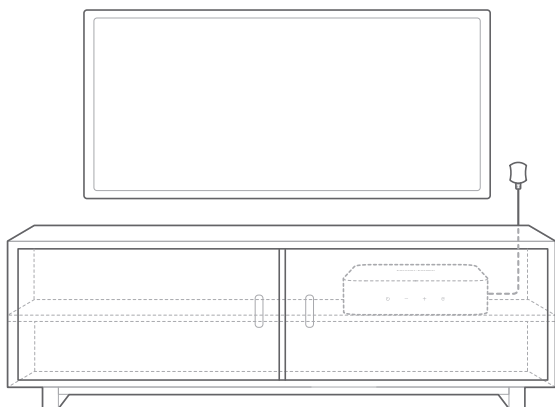

## Plaatsing in een rack

U kunt uw Citation Amp ook in een 2RU rack plaatsen. Twee apparaten kunnen naast elkaar op een standaard rack worden geplaatst (installatiekits niet inbegrepen).

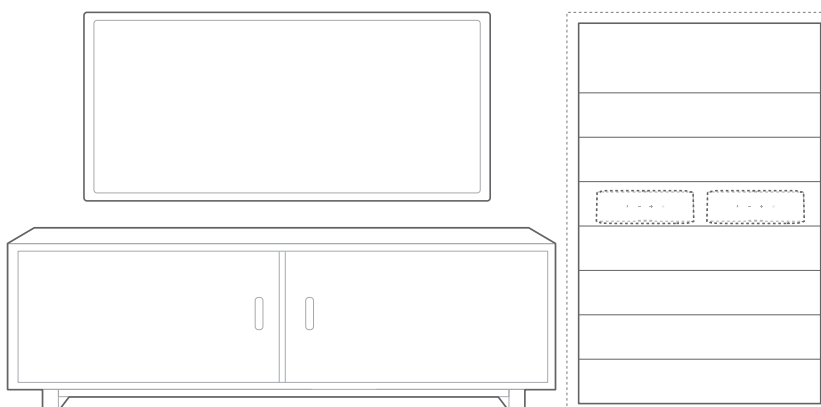

## Wandmontage

U kunt de Citation Amp aan de wand bevestigen met een bevestigingsbeugel (informatie vindt u op de website van onze partners op [www.soundxtra.com](http://www.soundxtra.com)).



## Afstand draadloze luidspreker

Met de Citation Amp creëert u een 4.1 surround sound systeem. Bewaar een maximale afstand van 5 meter tussen de Citation Amp en uw Citation-luidsprekers.

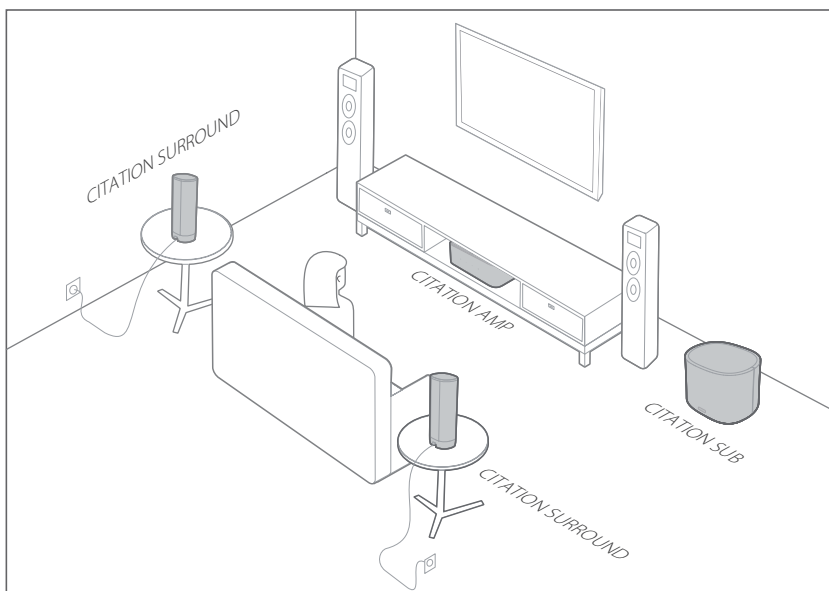

# / AANSLUITEN OP TV

## OPMERKINGEN:

- Als u alleen van het geluid uit uw Citation-luidsprekers wilt genieten, zorg er dan voor dat u de audio-instellingen van uw TV instelt om externe luidsprekers te ondersteunen en schakel de ingebouwde TV-luidsprekers uit.
- Zorg ervoor dat alle apparaten zijn losgekoppeld van het stopcontact voordat u aansluitingen maakt of wijzigt.
- Wanneer de HDMI-kabel en optische of coax-kabels zijn aangesloten, wordt het HDMI-signaal als eerste ontvangen.

## HDMI (voorkeur)

- 1) Sluit een HDMI-kabel (niet meegeleverd) aan vanaf de **HDMI (TV ARC)** connector aan de achterkant van dit product op de **HDMI IN (ARC)** connector op uw TV.
- 2) Druk op **Ⓢ** op het hoofdtoestel of druk op **TV** op de afstandsbediening om de **TV ARC**odus.

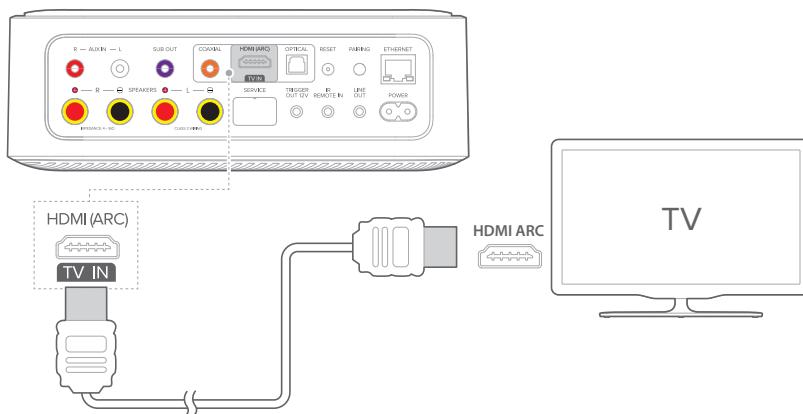

## OPMERKINGEN:

- Als uw TV beschikt over een **HDMI ARC** connector, kunt u genieten van TV-audio via uw Citation-systeem met behulp van een enkele HDMI-kabel.
- Schakel de HDMI-CEC-functie in op uw TV. HDMI-CEC is een functie waarmee CEC-compatibele apparaten die via HDMI zijn aangesloten, kunnen worden bediend met een enkele afstandsbediening, zoals volumeregeling voor zowel de TV als de Citation Amp. Zie de gebruikershandleiding van uw TV voor details.

## Optical

### OPMERKING:

- Zorg ervoor dat u de beschermkapjes aan beide uiteinden van de optische kabel verwijdert.
- 1) Sluit de **OPTICAL** connector op dit product aan op de **OPTICAL OUT** connector van uw TV met een optische kabel (niet meegeleverd).
  - 2) Druk op **G** op het hoofdtoestel of druk op **TV** op de afstandsbediening om de **OPTICAL** modus te selecteren.

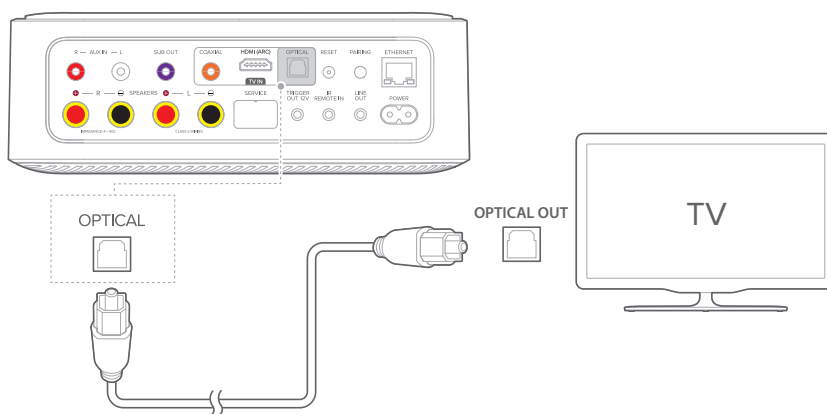

## Coaxial

- 1) Sluit de **COAXIAL** connector op dit product aan op de **COAX OUT** connector van uw TV met een coaxkabel (niet meegeleverd).
- 2) Druk op **Ⓢ** op het hoofdtoestel of druk op **TV** op de afstandsbediening om de **COAXIAL** modus te selecteren.

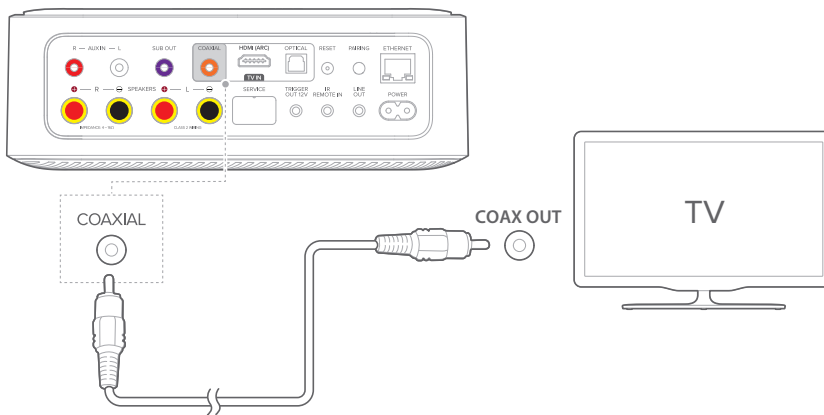

# VERBINDING MAKEN MET ANALOGE APPARATEN

## AUX-ingang

- 1) Sluit de **AUX IN (R/L)** connectoren op dit apparaat aan op de **LINE OUT** connectoren van het bronapparaat met RCA-audiokabels (niet meegeleverd).
- 2) Druk op **G** op het hoofdtoestel of druk op **AUX** op de afstandsbediening om de **AUX** modus te selecteren.

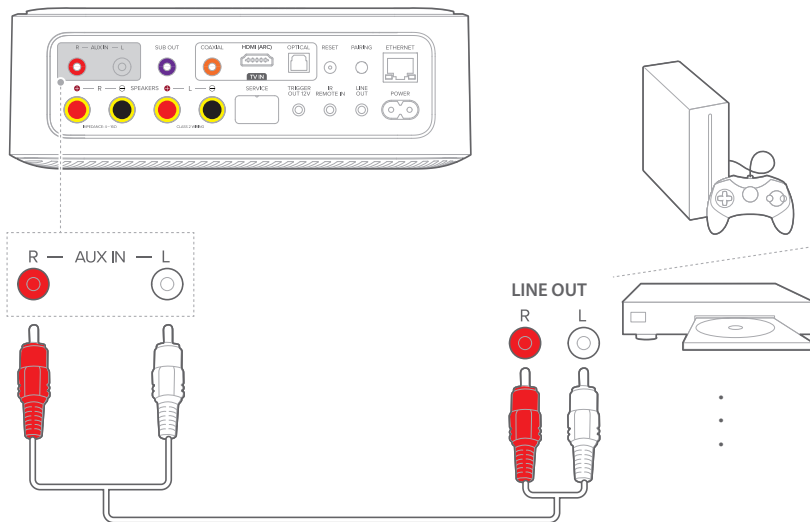



# / LUIDSPREKERS AANSLUITEN

## BELANGRIJK:

- Het aanbevolen vermogen van de luidsprekers is minimaal 125 W voor 8 Ohm en minimaal 200 W voor 4 Ohm.
- Sluit geen luidsprekers of belastingen van minder dan 4 Ohm aan.

## Verbind de luidsprekers

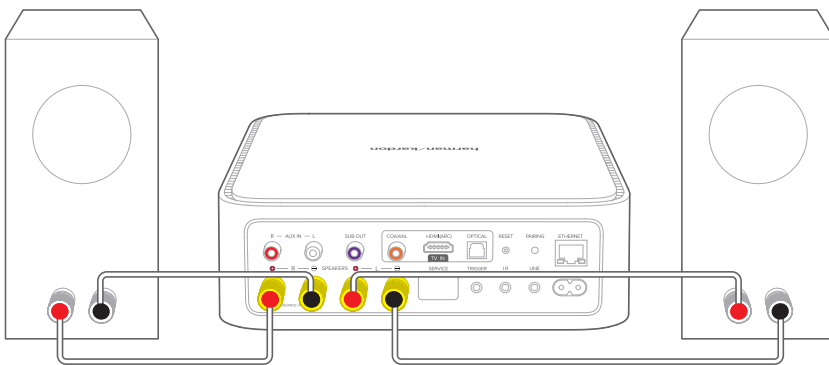

- 1) Schroef de luidsprekeraansluitingen op de Citation Amp en luidsprekers los (niet meegeleverd).
- 2) Steek de luidsprekerdraden volledig in de connectoren door links en rechts en kleuren bij elkaar te passen/ polariteiten (rood: +; zwart: -).
- 3) Schroef de connectoren vast om de draden vast te zetten.

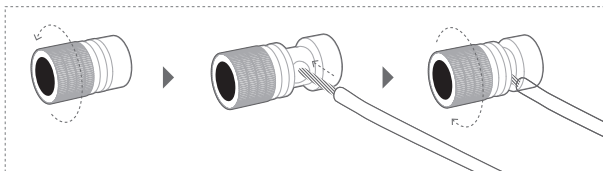

**U kunt ook banaanstekkers gebruiken om luidsprekerkabels aan te sluiten.**

- 1) Bevestig banaanstekkers (niet meegeleverd) aan de luidsprekerkabels.
- 2) Wrik de kapjes op de luidsprekeraansluitingen voorzichtig los.

- 3) Steek de banaanstekkers volledig in de gaten in de connectoren door links en rechts op elkaar af te stemmen, en de kleuren / polariteiten (rood: +; zwart: -).

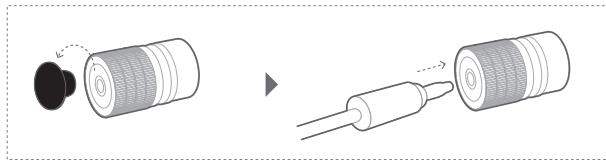

**OPMERKING:**

- Mogelijk is er gereedschap nodig voor banaanstekker.

## Verbind twee luidsprekers

**OPMERKING:**

- Het wordt aanbevolen om luidsprekers parallel aan te sluiten in plaats van in serie om een optimale geluidskwaliteit te garanderen.

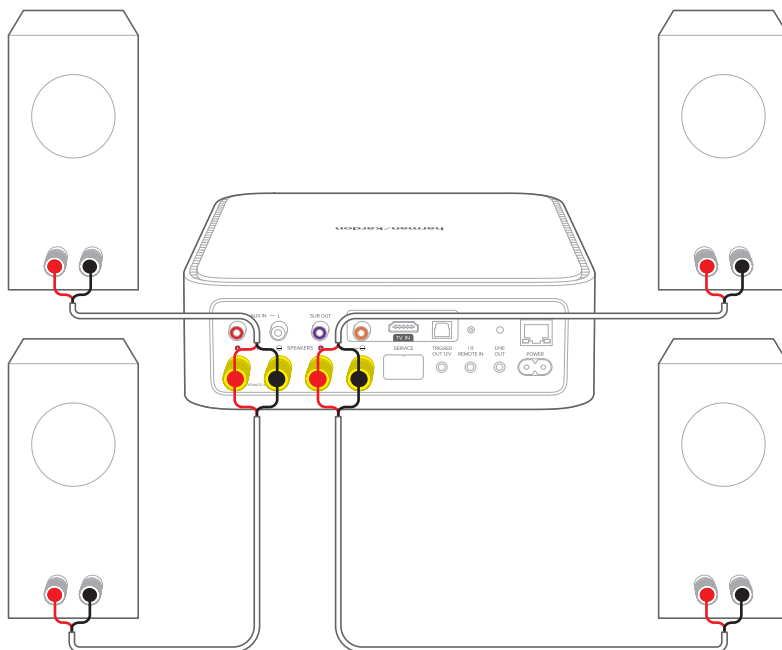

- 1) Groepeer de vier luidsprekers met dezelfde impedantie in twee paren: links en rechts.

- 2) Schroef de luidsprekerconnectoren op de Citation Amp en luidsprekers los.
- 3) Steek de luidsprekerdraden volledig in de connectoren door links en rechts en kleuren bij elkaar te passen/ polariteiten (rood: +; zwart: -).
- 4) Schroef de connectoren vast om de draden vast te zetten.

# ANDERE BEDRADE AANSLUITINGEN

## TV IR-verlenger

- 1) Sluit de IR-extender aan op **IR REMOTE IN** op de Citation Amp.
- 2) Zorg voor een directe zichtlijn tussen de IR-extender en de afstandsbediening.

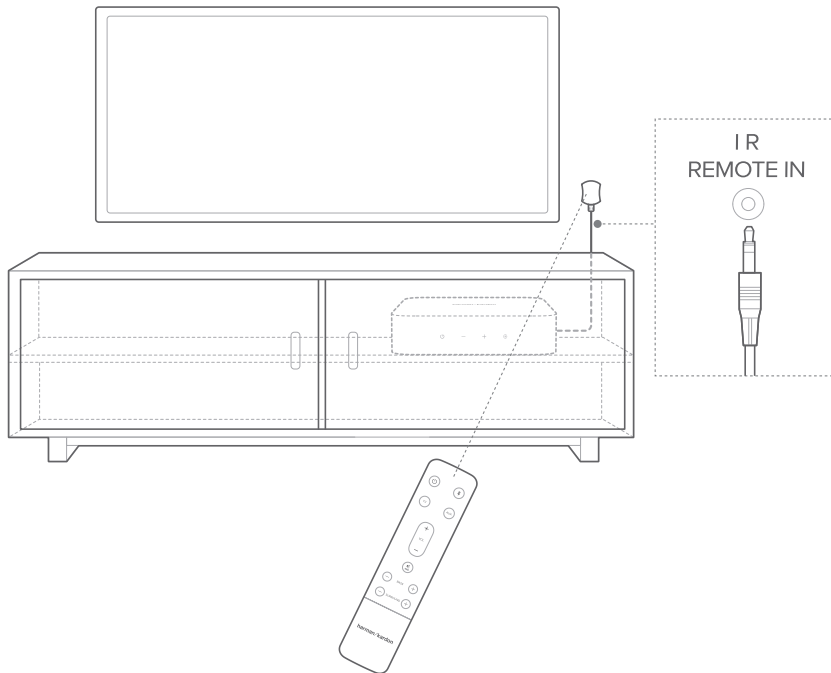

## Bekabelde subwoofer

U kunt een bedrade subwoofer op de Citation Amp aansluiten met een RCA-kabel (niet meegeleverd).

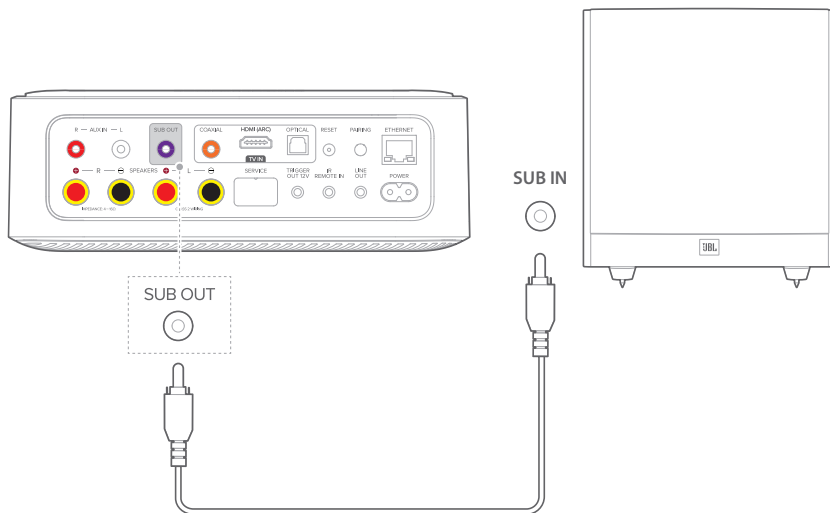

### OPMERKING:

- Als een draadloze subwoofer op de versterker is aangesloten, wordt de SUB OUT-connector uitgeschakeld.

## Line Output

U kunt de Citation Amp aansluiten op een audiosysteem via AUX-aansluiting.

Het Line Output-volumeniveau is standaard ingesteld op "fixed" en verandert niet met het Citation Amp-volumeniveau. Het kan worden gewijzigd in "Variable" en veranderen met het Citation Amp Volume-niveau. Zie de pagina Geavanceerde instellingen voor meer details.

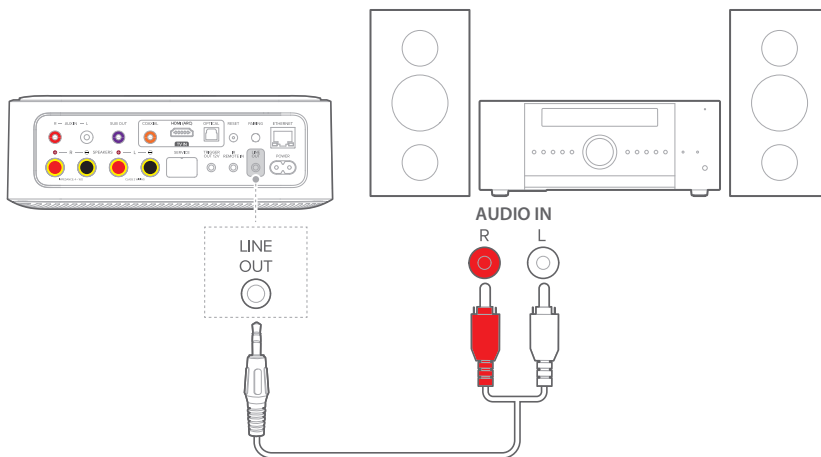

## 12V-trigger

U kunt een extern apparaat met een 12V trigger-ingang op de Citation Amp aansluiten via een 3,5 mm monokabel (niet meegeleverd). Deze verbinding maakt gesynchroniseerde voeding aan/uit met het externe apparaat op afstand mogelijk.

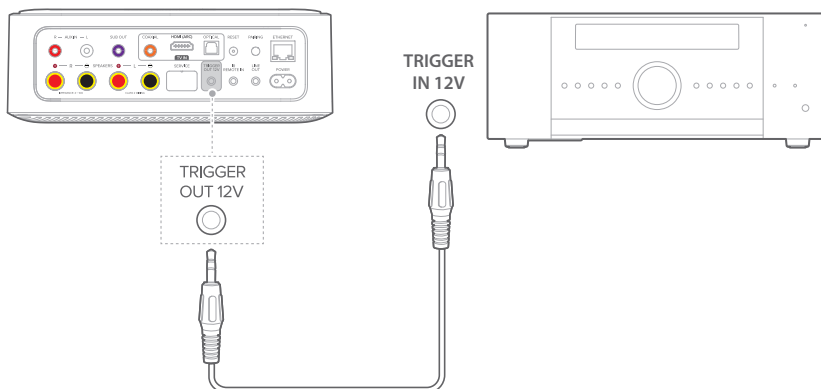

## Ethernet

U kunt de Citation Amp met internet verbinden via een netwerkkabel (RJ45-connector; niet meegeleverd). Negeer deze verbinding als u uw wifi-thuisnetwerk gaat gebruiken.

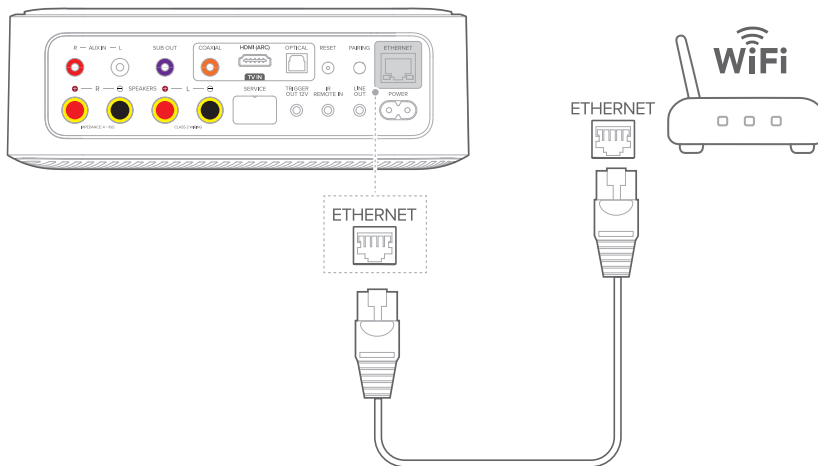

# APPARAAT INSCHAKELEN

## OPMERKINGEN:

- Gebruik alleen het meegeleverde netsnoer.
  - Zorg ervoor dat alle andere bedrade verbindingen zijn gemaakt voordat u het netsnoer aansluit.
  - Pak altijd de stekker vast als u het snoer uit het stopcontact verwijderd. Nooit aan het snoer trekken.
  - Verbind dit apparaat of andere componenten pas met een stopcontact als alle aansluitingen tussen componenten zijn afgerond.
- 1) Sluit het ene uiteinde van het netsnoer aan op de **POWER** connector aan de achterkant van dit apparaat.
  - 2) Sluit het andere uiteinde van het netsnoer aan op een werkend stopcontact. De Citation Amp wordt automatisch ingeschakeld. U kunt ook op **⏻** op het apparaat of op de afstandsbediening drukken om het apparaat in te schakelen of naar stand-by te schakelen.

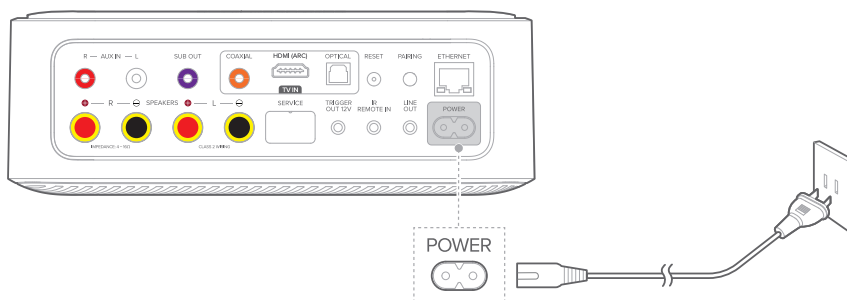



# VERBINDEN MET INTERNET

U kunt de Citation Amp met uw thuisnetwerk verbinden met de Google Home-app of uw iOS-apparaat.

## OPMERKING:

- Als u internet met Ethernet wilt gebruiken, zorg er dan voor dat u de Ethernet-kabel aansluit voordat u de stekker in het stopcontact steekt.

## LED-indicator

	Knipperend wit/ groen	<ul style="list-style-type: none"><li>• Bijwerken</li></ul>
	Continu wit	<ul style="list-style-type: none"><li>• Bijgewerkt, klaar voor gebruik</li></ul>

## Instellen via Google Home

- 1) Download de Google Home-app naar uw smartphone of tablet.
- 2) Schakel uw Citation Amp in.
- 3) Start de Google Home-app en stel uw Citation Amp in volgens de instructies in de app. Volg altijd de instructies in de app om de internetinstelling te voltooien.
- 4) Log in met uw Google account. Maak een account aan als u nog geen account hebt.

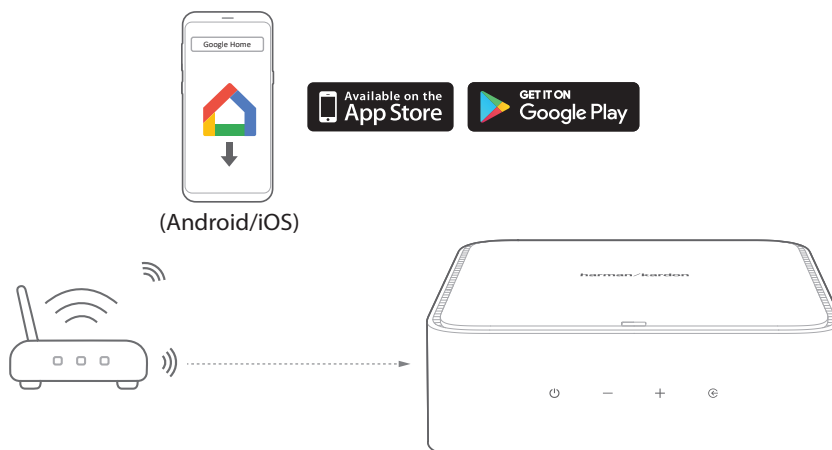

## Instellen via AirPlay

- 1) Ga op uw iOS-apparaat naar **Instellingen > wifi** en selecteer "Citation Amp" onder **NIEUWE AIRPLAY-LUIDSPREKER INSTELLEN...**
- 2) Volg de instructies op het scherm om de installatie te voltooien.

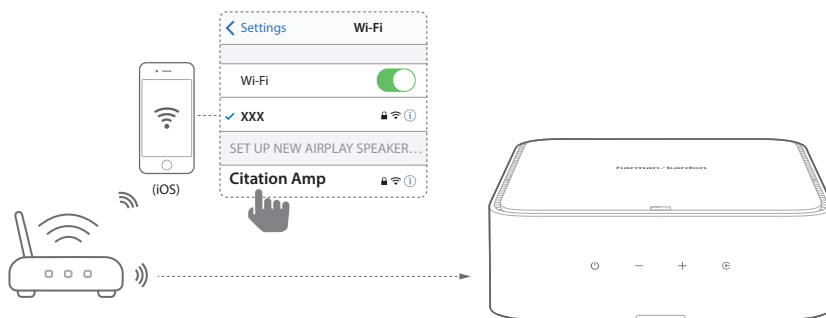

### OPMERKING:

- Chromecast built-in en Bluetooth vereisen aanvullende configuratie met de Google Home-app.

# / DRAADLOZE LUIDSPREKERINSTELLING (optioneel)

U kunt uw Citation Amp draadloos koppelen met:

- Citation Sub/Sub S: voor het installeren van een 2.1-kanaals surround sound-systeem.
- Citation Surround: voor het installeren van een 4.1 surround sound-systeem.

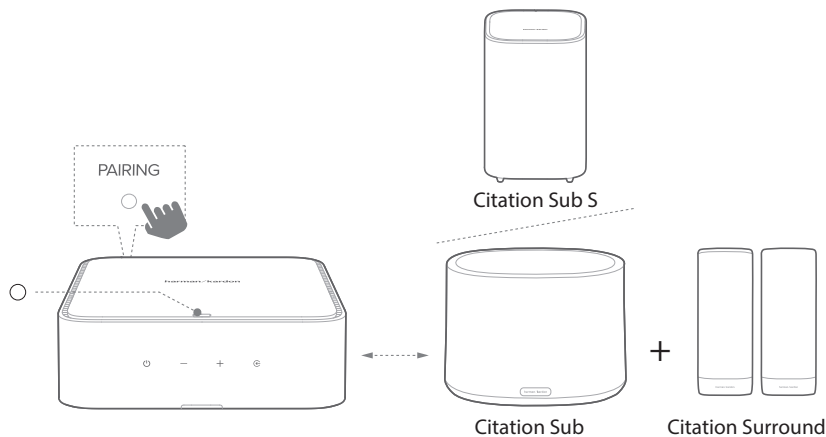



## OPMERKINGEN:

- Als de Citation Amp is uitgeschakeld, gaan de Citation-luidsprekers en subwoofer in de stand-bymodus.
- Als u in dezelfde omgeving een apparaat gebruikt dat dezelfde frequentie (2,4 GHz of 5 GHz) gebruikt als de Citation Amp, kan interferentie het geluid enigszins onderbreken.
- De maximale transmissieafstand van het draadloze signaal tussen de Citation Amp- en Citation-luidsprekers en subwoofer kan variëren, afhankelijk van uw gebruiksomgeving.
- Bewaar een minimumafstand van 5 meter tussen de Citation Amp en uw wifi-router om interferentie te voorkomen.

- 1) Schakel uw Citation Amp, Citation Surround of/en Citation Sub / Sub S in.

- 2) Druk op **PAIRING** op de achterkant van de Citation Amp om de koppelingsmodus te openen.
  - U hoort een koppelingsgeluid zodra de verbinding is gelukt.
  - Als er geen luidsprekers worden gevonden, controleer dan of iedere luidspreker stroomt krijgt en probeer het opnieuw.
  - Citation Surround-achterluidsprekers worden automatisch geprogrammeerd als surround-linker- of rechterkanaal. U hoort een geluid van het linker- of rechterkanaal.
- 3) Druk gelijktijdig op  en - op de Citation Amp om zowel het linker- als het rechterkanaalgeluid te horen uit de Citation Surround-achterluidsprekers.
  - Als de linker- en rechterkanalen van de Citation Surround zijn omgedraaid, hoeft u alleen maar de stekker uit het stopcontact te halen en de luidsprekerposities om te wisselen, of start u het koppelingsproces opnieuw.
- 4) Om de instelling ongedaan te maken houd u de knop **PAIRING** op de achterkant van de Citation Amp minimaal 5 seconden ingedrukt, of u kunt de Citation Amp resetten.

#### LED-indicator

	Continu wit	<ul style="list-style-type: none"> <li>• Verbinding met Citation-luidsprekers geslaagd</li> </ul>
	Knippert rood	<ul style="list-style-type: none"> <li>• Verbinding met Citation-luidsprekers mislukt</li> </ul>

# / UW CITATION AMP GEBRUIKEN

## Stream uw favoriete entertainment vanaf uw telefoon, tablet of laptop naar uw luidspreker(s)

Met Chromecast built-in Citation Amp-luidsprekers kunt u muziek, melodieën, podcasts en afspeellijsten van honderden apps naar uw luidsprekers streamen door simpelweg op de knop **Cast** te tikken.

- 1) Activeer de Chromecast-app op uw smartphone of tablet.
- 2) Druk op het  pictogram in de app en selecteer de Citation Amp.
- 3) Druk op “Afspelen” in de app.



### OPMERKINGEN:

- De naam van dit product is toegewezen tijdens de wifi-installatie.
- De Citation Amp ondersteunt wel audiostreaming, maar geen videostreaming.

## Speel muziek af via AirPlay

Met AirPlay kunt u muziek op uw iOS-apparaat naar de Citation Amp streamen.



- 1) Controleer of uw iOS-apparaat is verbonden met hetzelfde netwerk als de Citation Amp.
- 2) Om het Control Center (Bedieningscentrum) op een iOS-apparaat te openen, veegt u omlaag vanuit de rechterbovenhoek (iOS 12 of later) of omhoog (iOS 11 of eerder). Tik op  om de aangesloten Citation Amp te selecteren en start vervolgens audiostreaming vanuit een app.
- 3) Schakel over naar andere bronnen om het afspelen te stoppen.

## Speel muziek af via Bluetooth

U kunt uw Citation Amp gebruiken met uw smartphone of tablet met Bluetooth.



- 1) Druk op  op het hoofdtoestel of druk op  op de afstandsbediening om de Bluetooth-koppelingsmodus te openen.
  - Gedurende de 10 seconden dat opnieuw verbinding kan worden gemaakt, of tot een verbinding tot stand is gebracht, knippert de statusindicator blauw.
- 2) Selecteer op uw smartphone of tablet “**Citation Amp**” om te verbinden. Zodra u verbonden bent, hoort u een koppeltoon.

### OPMERKINGEN:

- Als u de Citation Amp al met wifi hebt verbonden en de apparaatnaam hebt gewijzigd, selecteer dan de nieuwe apparaatnaam.
- Om de Bluetooth-modus te verlaten, kiest u een andere bron.
- Houd  op de afstandsbediening 3 seconden ingedrukt om een andere apparaat aan te sluiten
- Dit product wordt automatisch uitgeschakeld na 20 minuten inactiviteit.
- De Bluetooth-werking kan worden beïnvloed door de afstand tussen dit product en uw Bluetooth-apparaat en door de gebruiksomgeving.
- Zorg dat de afstand tussen dit apparaat en uw Bluetooth-apparaat maximaal 10 meter is om storing te voorkomen.



## Gebruik van de afstandsbediening van de TV

### HDMI CEC

Als u een HDMI ARC-aansluiting op uw televisie gebruikt, dan kan de afstandsbediening van uw TV de Citation Amp automatisch bedienen voor standaardopdrachten zoals aan/uit en volumeregeling. De versterker ondersteunt HDMI CEC en werkt samen met compatibele TV's (raadpleeg de gebruikershandleiding van uw TV voor compatibiliteit met HDMI CEC)

### TV-afstandsbediening programmeren

U kunt de Citation Amp handmatig programmeren om te reageren op de afstandsbediening van uw TV.

- 1) Houd **+** en  op de Citation Amp 5 seconden ingedrukt om de programmeermodus te openen.  
→ De LED-indicator gaat continu oranje branden.
- 2) Druk op de  knop op de Citation Amp en druk op **POWER** op de afstandsbediening van uw TV.  
→ De LED-indicator knippert oranje en wordt vervolgens groen om te bevestigen dat het de IR-opdracht heeft ontvangen.
- 3) Volg dezelfde procedure voor volume lager en volume hoger. Om geluid te dempen drukt u gelijktijdig op **+** en **-** op de Citation Amp en drukt u op **MUTE** op de afstandsbediening van de TV.
- 4) Houd **+** en  op de Citation Amp opnieuw ingedrukt. De Citation Amp reageert nu op de afstandsbediening van de TV.



## Dolby Night-modus

Met deze functie kunt u het volume van harde geluiden verlagen (alleen beschikbaar voor Dolby Digital-soundtracks).

Houd  3 seconden ingedrukt en druk binnen 2 seconden op **VOL** - om de nachtmodus (Dynamic Range Control) in of uit te schakelen voor Dolby Digital-soundtracks.

### LED-indicator

	Knippert paars	• Nachtmodus aan
	Knippert oranje	• Nachtmodus uit

# / GEAVANCEERDE INSTELLINGEN

## OPMERKING:

- Sommige instellingen zijn alleen beschikbaar als de gerelateerde luidspreker is aangesloten en ingeschakeld op de instellingenpagina.

## Toegang tot geavanceerde instellingen

U hebt toegang tot de geavanceerde instellingen van de Citation Amp vanaf een Windows-pc of de Google Home-app. De Citation Amp moet op hetzelfde netwerk zijn aangesloten.

### Windows

- 1) Open de **Netwerk** map.
- 2) Selecteer het apparaatpictogram onder **Media-apparaten**.

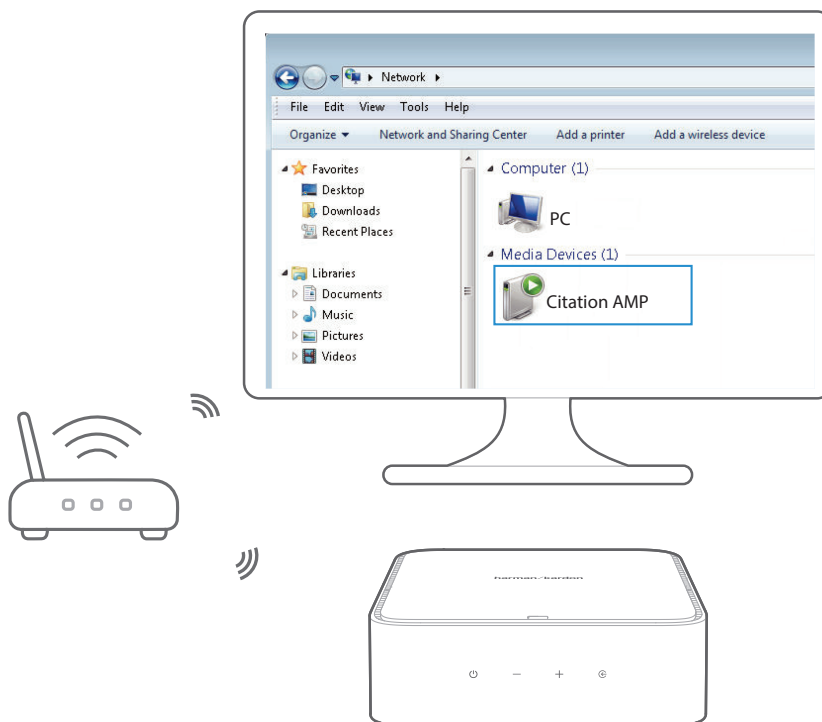

## Google Home app

- 1) Selecteer de Amp.
- 2) Tik op  voor **Apparaatinstellingen**.

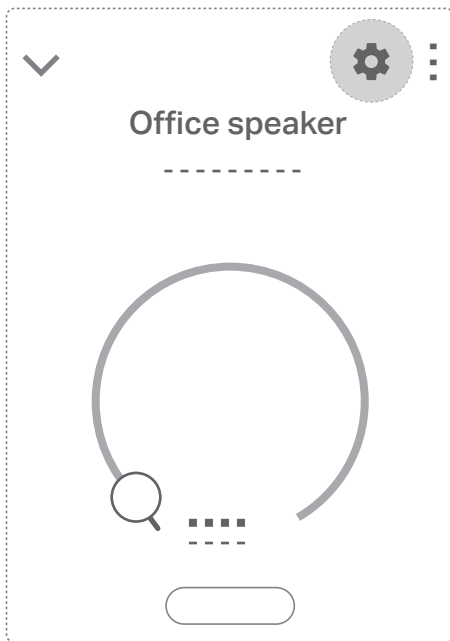

3) Zoek IP-adres.



4) Kopieer/plak het IP-adres in de webbrowser op uw pc/Mac.

## Subwoofer & Bass EQ

Verplaats de schuifregelaar om het basniveau voor de linker- en rechterluidsprekers aan te passen. Als een subwoofer is aangesloten, regelt de schuifregelaar het subwooferniveau.

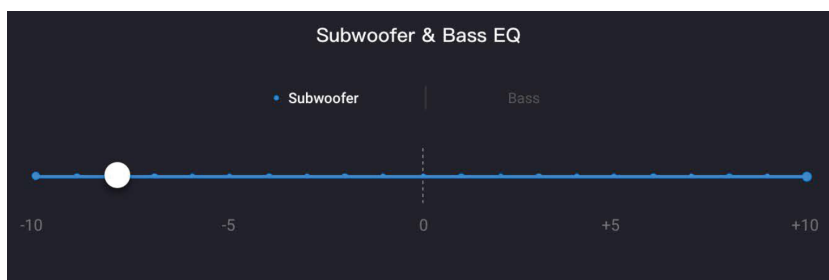

## Treble EQ

Verplaats de schuifregelaar om het niveau van de hoge tonen van de linker- en rechterluidsprekers aan te passen.



## Subwoofer Crossover-instelling

Selecteer **Crossover-modus** om de crossover-instelling in te schakelen. Verplaats de schuifregelaar om hoge frequenties in te stellen die u wilt filteren.

Selecteer **Mono Full Range Out** om een volledig bereiksignaal uit te voeren zonder filtering.

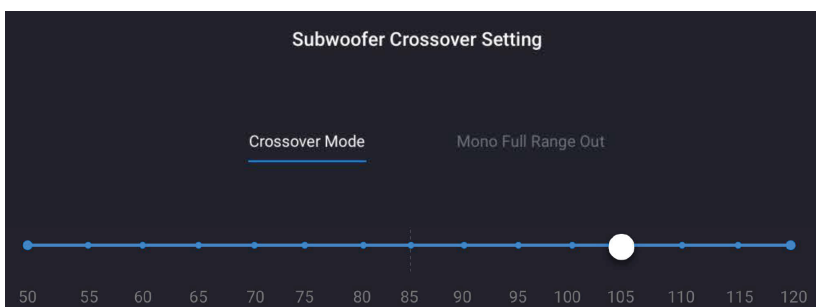

### OPMERKING:

- De crossover-modus is alleen beschikbaar als er een bedrade of draadloze subwoofer is aangesloten.

## Audio Sync Delay

Als de audio en video niet zijn gesynchroniseerd, verplaatst u de schuifregelaar om de audio te vertragen zodat deze synchroon is met de video.

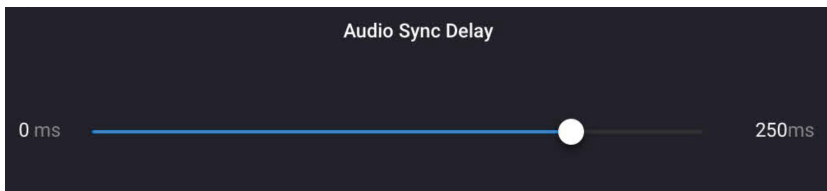

## Surround Channel Level

Verplaats de schuifregelaars om respectievelijk het volume van linker en rechter surround-geluid aan te passen.

U kunt ook de **SURROUND +/-** toetsen op de afstandsbediening om het volume van linker en rechter surroundgeluid tegelijkertijd aan te passen.



## Dual Mono-modus

Met deze optie kunt u de linker en rechter ingangskanalen combineren en een monosignaal naar beide luidsprekers sturen.

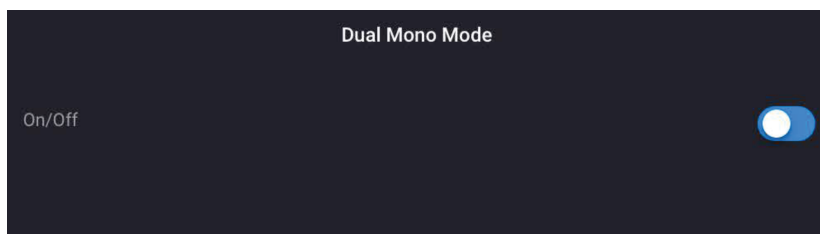

## Maximale volume-instellingen

Verplaats de schuifregelaar om de maximale geluidsuitvoer van de Citation Amp in te stellen.

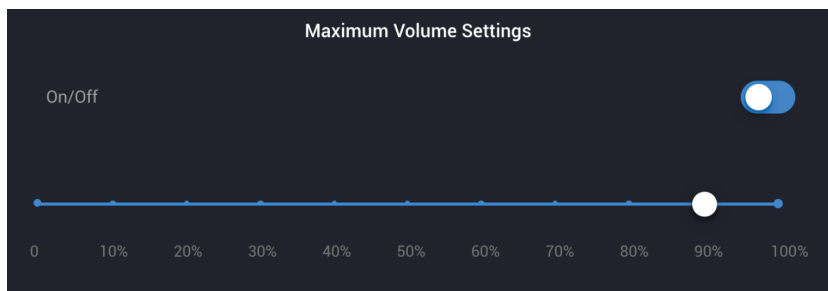

## Line Output-instellingen

Met deze optie kunt u de analoge lijnuitgang van de Citation Amp instellen op Fixed of Variable.

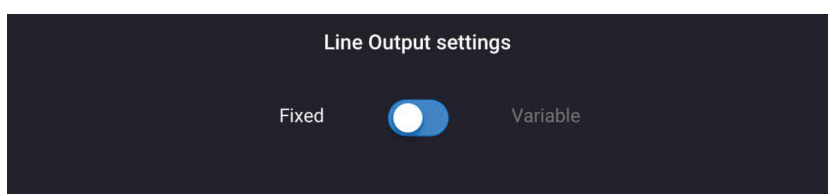

## Aux Input Boost-niveau

Met deze instelling kunt u ingangsniveaus instellen voor verschillende audiobronnen.

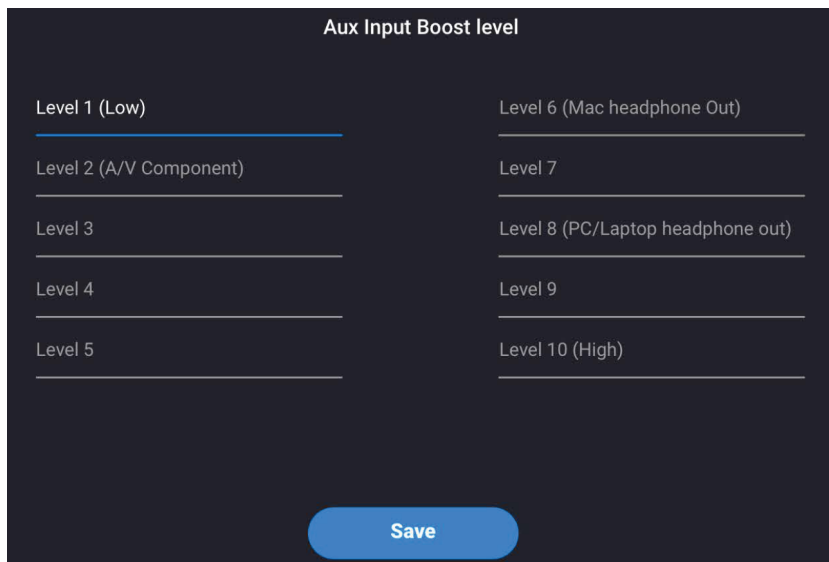

Aux Input Boost level

Level 1 (Low)	Level 6 (Mac headphone Out)
Level 2 (A/V Component)	Level 7
Level 3	Level 8 (PC/Laptop headphone out)
Level 4	Level 9
Level 5	Level 10 (High)

Save



# / INSTELLINGEN

## Software-upgrade

De software van uw Citation Amp wordt automatisch geüpgraded naar de nieuwste versie wanneer deze is verbonden met internet via een wifi-netwerk of Ethernet-verbinding.

## Fabrieksinstellingen herstellen

Om de standaardinstellingen zoals geprogrammeerd door de fabriek te herstellen:

- Houd de knop **RESET** op de achterkant van de Citation Amp 5 seconden ingedrukt.

Wanneer de fabrieksinstellingen zijn hersteld, wordt de Citation Amp automatisch uitgeschakeld en opnieuw opgestart. Alle opgeslagen informatie en instellingen worden gewist.

## Reinigen en onderhoud

Voordat u de Citation Amp schoonmaakt, moet u eerst het netsnoer uit de luidspreker halen. Gebruik een schone, zachte doek.

# / SPECIFICATIES

- Modelnaam: Citation Amp
- Analoge invoer: 1 Aux (stereo RCA-aansluiting)
- Digitale invoer: 1 digitaal (HDMI ARC, coax of optische connector)
- Audio-uitgangen: 1 lijnuitgang, 1 subwooferuitgang
- Andere verbindingen: Ethernet, IR Remote ingang, 12 V triggeruitgang
- Nominaal uitgangsvermogen (8 ohm): 125 W RMS per kanaal
- Nominaal uitgangsvermogen (4 ohm): 200 W RMS per kanaal
- Minimale impedantie: 4 ohm
- Total Harmonic Distortion (THD): 0,05%
- Frequentierespons: 20 Hz – 20 kHz +/- 0,5 dB
- Signaal/ruisverhouding: > 110 dB A-gewogen
- Maximaal ingangsniveau analoge ingang: 2 V RMS
- Digitale invoerformaten: PCM, Dolby Digital
- Toonregeling: Bass, Treble
- Maximale volumeregeling: 0 - 100% van maximaal vermogen
- Links/rechts kanaal Mono summing: Ja
- Subwoofer-uitgang: Mono Summing of Crossover-modus
- Subwoofer Crossover-frequenties: 50 – 120 Hz
- Bluetooth-versie: 4.2
- Bluetooth-frequentiebereik: 2402 MHz – 2480 MHz
- Bluetooth-zendervermogen: ≤ 10 dBm (EIRP)
- Modulatie van Bluetooth-zender: GFSK,  $\pi/4$  DQPSK, 8DPSK
- Wifi-netwerkcompatibiliteit: 802.11 a/b/g/n/ac

- 2.4G wifi-frequentiebereik: 2412 – 2472 MHz (VS en Canada 11 kanalen, Europa en andere 13 kanalen)
- 2.4G wifi-zendervermogen:  $\leq 20$  dBm (EIRP)
- 2.4G wifi-modulatie: DBPSK, DQPSK, CCK, QPSK, BPSK, 16QAM, 64QAM
- 5G wifi-zendervermogen:  $\leq 23$  dBm (EIRP)
- 5G wifi-modulatie: QPSK, BPSK, 16QAM, 64QAM, 256QAM
- Frequentiebereik 5G wifi-zender:  
5,15 ~ 5,35 GHz, 5,470 ~ 5,725 GHz, 5,725 ~ 5,825 GHz
- 5G WISA-zendervermogen:  $\leq 14$  dBm (EIRP)
- 5G WISA-modulatie: OFDM, BPSK, QPSK, 16QAM
- 5G WISA-zender frequentiebereik:  
5,15 ~ 5,35 GHz, 5,470 ~ 5,725 GHz, 5,725 ~ 5,825 GHz
- Voeding: 100 – 240 V ~ 50/60 Hz
- Energieverbruik: 125 W
- Afmetingen (B x H x L): 215 x 75 x 230 mm
- Rackhoogte: 2RU
- Gewicht: 2,4 kg
- Afmetingen verpakking (B x H x D): 326 x 280 x 121 mm
- Gewicht verpakking (bruto): 3,1 kg

# / PROBLEMEN OPLOSSEN

Probeer nooit zelf het product te repareren. Als u problemen ondervindt bij het gebruik van dit product, controleer dan de volgende punten voordat u om service vraagt.

## Geluid

### Geen geluid of matig geluid uit de bekabelde luidsprekers of subwoofer.

- Zorg ervoor dat de Citation Amp niet is gedempt.
- Controleer de bekabelde verbinding. Zorg ervoor dat de verbinding correct en veilig is.

### Geen geluid van Citation Surround of Citation Sub / Sub S.

- Zorg ervoor dat de Citation Amp niet is gedempt.
- Controleer of de subwoofer of de luidspreker-LED continu wit brandt. Een knipperende LED betekent een verbroken verbinding. Koppel ze handmatig met de Citation Amp.

### Vervormd geluid of echo.

- Als u audio van de TV via het systeem afspeelt, moet u ervoor zorgen dat de TV is gedempt.

### Audio en video zijn niet gesynchroniseerd.

- Ga naar geavanceerde instellingen en pas de waarde onder aan **Audio Sync Delay** (zie **“Audio Sync Delay”** voor details).
- Zorg ervoor dat de TV-vertraging is ingesteld op 0.

## Bluetooth

### Een apparaat kan geen verbinding maken met de Citation Amp.

- Controleer of u de Bluetooth-functie van het apparaat hebt ingeschakeld.
- De Citation Amp is al verbonden met een ander Bluetooth-apparaat. Houd  op de afstandsbediening 3 second ingedrukt om de verbinding te verbreken en met een nieuw apparaat te koppelen.

### Slechte geluidskwaliteit van een verbonden Bluetooth-apparaat.

- Bluetooth-ontvangst is slecht. Plaats het apparaat dichterbij de Citation Amp of verwijder eventuele obstakels ertussen.

## Internet

### Verbinding maken met wifi is mislukt.

- Controleer of uw router werkt.
- Volg de instructies in de Google Home-app om de wifi-installatie te voltooien.
- Controleer of u het juiste netwerk hebt geselecteerd en het juiste wachtwoord hebt ingevoerd.
- Controleer of uw router of modem is ingeschakeld en zich binnen bereik bevindt.
- Zorg ervoor dat uw Citation Amp is verbonden met hetzelfde draadloze LAN als uw smartphone of tablet.

### De Google Home-app kan het apparaat niet vinden.

- Zorg ervoor dat uw Citation Amp is ingeschakeld.
- Zorg ervoor dat uw netwerk (wifi of Ethernet) correct werkt.
- Controleer of je router of modem is ingeschakeld en zich binnen bereik bevindt.

# / NALEVING

1) Informatie over stroomverbruik.

Deze apparatuur voldoet aan de Europese Verordening (EG) nr. 1275/2008 en (EU) nr. 801/2013.

Netwerk-standby: 2,0 W

2) De tijdsperiode waarna de energiebeheerfunctie de apparatuur automatisch schakelt. Het apparaat gaat automatisch binnen 20 minuten in netwerkstand-by van 2,0 W.

**Draadloze netwerkverbindingen activeren;**

- Stel het apparaat in volgens de instructies
- Activeer de draadloze modus (Bluetooth, wifi)
- Maak verbinding met energie met behulp van product (en)

**Draadloze netwerkverbindingen uitschakelen;**

- Het apparaat is bedoeld voor gebruik in draadloze verbindingen. De draadloze verbindingen moet niet worden uitgeschakeld.

# / KENNISGEVING OPEN SOURCE- LICENTIE

Dit product bevat open source-software. Voor uw gemak zijn de broncode en relevante bouwinstructies voor software waarvoor een licentie is verleend onder de GPL beschikbaar op <http://www.harmanardon.com/opensource>. U kunt deze informatie ook verkrijgen door contact met ons op te nemen via [OpenSourceSupport@Harman.com](mailto:OpenSourceSupport@Harman.com)

# / HANDELSMERKEN



The Bluetooth® word mark and logos are registered trademarks owned by Bluetooth SIG, Inc. and any use of such marks by HARMAN International Industries, Incorporated is under license. Other trademarks and trade names are those of their respective owners.



The Wi-Fi CERTIFIED Logo is a certification mark of the Wi-Fi Alliance.



Manufactured under license from Dolby Laboratories. Dolby, Dolby Audio, Pro Logic, and the double-D symbol are trademarks of Dolby Laboratories.



The terms HDMI, HDMI High-Definition Multimedia Interface, and the HDMI logo are trademarks or registered trademarks of HDMI Licensing Administrator, Inc.



Google, Google Play, Google Home and Chromecast built-in are trademarks of Google LLC.



Apple, AirPlay, iPad, iPad Air, iPad Pro, and iPhone are trademarks of Apple Inc., registered in the U.S. and other countries. Use of the Works with Apple badge means that an accessory has been designed to work specifically with the technology identified in the badge and has been certified by the developer to meet Apple performance standards. To control this AirPlay 2–enabled speaker, iOS 11.4 or later is required.



**harman / kardon**<sup>®</sup>  
by HARMAN